



BETRIEBSANLEITUNG

WASSERERHITZER MIT WÄRMEPUMPE



Lesen Sie diese Betriebsanleitung vor dem Einsatz des Geräts sorgfältig durch und bewahren Sie sie zum Nachschlagen jederzeit griffbereit auf.

Übersetzung der ursprünglichen Instruktion

DE DEUSTSCH



www.lg.com

Copyright © 2021 LG Electronics Inc. Alle Rechte vorbehalten.

INHALTSVERZEICHNIS

Diese Betriebsanleitung wurde für eine Produktgruppe erstellt. Sie kann daher Abbildungen oder Inhalte enthalten, die sich von Ihrem Modell unterscheiden.

Änderungen an dieser Betriebsanleitung durch den Hersteller bleiben vorbehalten.

SICHERHEITSHINWEISE	3
Sicherheitsmaßnahmen	4
INSTALLATION	12
Bauteile und Funktionen	12
Installationswerkzeuge	13
Zubehör	13
Montageanleitung	14
Auswahl des optimalen Standorts	15
Auspacken und Entnehmen der Transportschrauben	16
Thermische Ausdehnung	16
Installation des Ablassventils	16
T&P-Entlastungsventil installieren	16
Installieren von Kondensatabflussleitungen	18
Anschluss des Wasserzulaufschlauchs	19
Elektrische Verbindungen herstellen	20
Sicherheitssteuerungen	21
Bausätze für Dämmstoffdecken	21
Checkliste für die installation	22
BETRIEB	23
Verwendung der Basissteuerung	23
SMART-FUNKTIONEN	25
LG ThinQ App	25
WARTUNG	27
Entleeren und Spülen des Wassererhitzers	27
Wartung von T&P-Entlastungsventilen	28
Wartung des Luftfilters	28
Wartung des Kondensatablaufs	29
Herunterfahren für einen längeren Zeitraum	29
FEHLERBEHEBUNG	30
Bevor Sie das Servicecenter anrufen	30
Fehlerkennung	32
Ersatzteilliste	33
Technische Beschreibung	35

Ihre Sicherheit und die Sicherheit anderer Personen sind sehr wichtig.

In dieser Bedienungsanleitung sowie am Gerät selbst befinden sich zahlreiche wichtige Sicherheitshinweise. Diese Sicherheitshinweise müssen stets gelesen und beachtet werden.

-  Dieses Symbol weist auf einen Sicherheitshinweis hin. Dieses Symbol weist auf eine mögliche Lebensgefahr oder die Gefahr schwerer Verletzungen hin. Alle Sicherheitshinweise folgen dem Sicherheitswarnsymbol und entweder dem Wort **GEFAHR**, **WARNUNG** oder **ACHTUNG**. Diese Hinweise haben folgende Bedeutungen:

ACHTUNG

Sie können sich leicht verletzen oder das Produkt beschädigen, wenn Sie die Anweisungen nicht befolgen. Bei Missachtung der Hinweise besteht die Gefahr von Verletzungen oder Schäden am Gerät.

WARNUNG

Bei Missachtung der Hinweise besteht Lebensgefahr oder die Gefahr schwerer Verletzungen.

GEFAHR

Damit wird angezeigt, dass die Nichtbeachtung der Anweisung zu ernsthaften Verletzungen oder zum Tod führen kann.

Jeder Sicherheitshinweis enthält den jeweiligen Gefahrenhinweis, einen Hinweis zur Vermeidung von Verletzungen sowie die Folgen bei Missachtung der Hinweise.

! WARNUNG

Um die Gefahr einer Explosion, eines Brandes, des Todes, eines elektrischen Schlages, einer Verletzung oder Verbrühung von Personen zu verringern, müssen die Anweisungen in diesem Handbuch befolgt werden.

Stellen Sie sicher, dass Sie das Benutzerhandbuch vollständig verstanden haben, bevor Sie dieses Gerät installieren und in Betrieb nehmen.

Wenn Sie Schwierigkeiten haben, die Anweisungen in diesem Handbuch zu verstehen oder zu befolgen, oder wenn Sie Fragen haben, wenden Sie sich an ein autorisiertes Servicezentrum oder das örtliche Elektrizitätswerk.

Sicherheitsmaßnahmen

Einstellung der Wassertemperatur

! GEFAHR

Wassertemperaturen über 50 °C können sofort zu schweren Verbrennungen oder zum Tod durch Verbrühen führen. Lesen und beachten Sie unbedingt die Warnhinweise auf dem Bild unten.

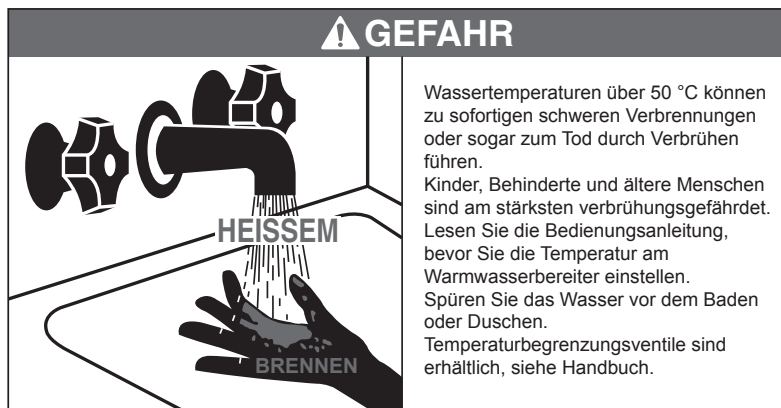

Zur Bestimmung der richtigen Wassertemperatur für Ihr Zuhause siehe Tabelle unten.

Temperatur	Zeit für eine schwere Verbrennung
49 °C	Mehr als 5 Minuten
52 °C	1 ½ bis 2 Minuten
54 °C	Etwa 30 Sekunden
57 °C	Etwa 10 Sekunden
60 °C	Weniger als 5 Sekunden
63 °C	Weniger als 3 Sekunden
65 °C	Etwa 1 ½ Sekunden
68 °C	Etwa 1 Sekunde

HINWEIS

- Um die Wassertemperatur am Verwendungsort zu reduzieren, werden thermostatische Mischventile empfohlen. Diese Ventile mischen automatisch warmes und kaltes Wasser in Zweigwasserleitungen. Es wird empfohlen, ein Mischventil zu verwenden.

GEFAHR

Haushalte mit älteren Menschen, Kindern oder Menschen mit Behinderungen benötigen möglicherweise eine Thermostateinstellung von 48 °C oder niedriger, um den Kontakt mit "HEISSEM" Wasser zu verhindern.

GEFAHR

Höhere Wassertemperatur erhöht das Potenzial für Warmwasser-KALKEN

Die Wassertemperatur in der Heizung wird über die Tasten auf dem Anzeige geregelt. Die Wassertemperatur dieses Wassererhitzers ist werkseitig auf 50 °C eingestellt, um den Sicherheitsvorschriften zu entsprechen. Informationen zur Einstellung der Wassertemperatur finden Sie im Abschnitt Betrieb in diesem Handbuch.

Lokale Installationsvorschriften

Dieses Gerät muss in Übereinstimmung mit den Anweisungen dieses Handbuchs, den nationalen Vorschriften und allen von den örtlichen Behörden und Gesundheitsbehörden erlassenen Vorschriften installiert werden.

WICHTIGE SICHERHEITSANWEISUNGEN

WARNUNG

Befolgen Sie grundlegende Vorsichtsmaßnahmen, um Explosionen, Brandgefahren, Stromschläge, Verbrühungen oder sonstige Personenschäden zu vermeiden. Dazu gehört Folgendes:

Kinder im Haushalt:

Dieses Haushaltsgerät ist nicht für die Verwendung durch Personen (einschließlich Kinder) mit eingeschränkten körperlichen, sensorischen oder geistigen Fähigkeiten oder mangelnder Erfahrung oder Kenntnis geeignet, es sei denn, Sie werden bei der Nutzung des Geräts beaufsichtigt oder haben dafür eine Einweisung von jemandem erhalten, der für ihre Sicherheit verantwortlich ist. Kinder sollten beaufsichtigt werden, um sicherzustellen, dass sie mit dem Haushaltsgerät nicht spielen. Achten Sie darauf, dass Kinder nicht auf die Produkt treten können. Andernfalls können Kinder durch Stürze schwer verletzt werden.

Für die Verwendung in Europa:

Dieses Haushaltsgerät kann von Kindern ab 8 Jahren benutzt werden sowie von Personen mit eingeschränkten körperlichen, sensorischen oder geistigen Fähigkeiten oder mit mangelnder Erfahrung und Kenntnis, wenn sie bei der Nutzung des Geräts beaufsichtigt werden oder eine Einweisung zur sicheren Nutzung des Geräts und den damit verbundenen Gefahren erhalten haben. Kinder dürfen mit dem Haushaltsgerät nicht spielen. Die Reinigung und Wartung seitens des Benutzers darf von Kindern nicht ohne Beaufsichtigung vorgenommen werden.

Installation

- Um das Risiko schwerer Verletzungen oder des Todes zu verringern, befolgen Sie alle Installationsanweisungen.
- Vergewissern Sie sich, dass Ihr Gerät in Übereinstimmung mit den örtlichen Vorschriften und den mitgelieferten Installationsanweisungen ordnungsgemäß installiert ist.
- Ersetzen Sie keine Teile Ihres Warmwasserbereiters und verwenden Sie nur Originalzubehör und -ersatzteile, es sei denn, dies wird in diesem Handbuch ausdrücklich empfohlen.
- Schalten Sie den Strom zum Warmwasserbereiter erst dann ein, wenn der Tank vollständig mit Wasser gefüllt ist.
- Versuchen Sie niemals, dieses Gerät in Betrieb zu nehmen, wenn es beschädigt ist, nicht richtig funktioniert, teilweise zerlegt wurde oder Teile fehlen oder zerbrochen sind.
- Wenn das Produkt in Wasser eingeweicht (überflutet oder untergetaucht) wird, wenden Sie sich zur Reparatur an ein autorisiertes Servicezentrum, bevor Sie es wieder verwenden.
- Der Transport oder die Installation des Geräts erfordert zwei oder mehr Personen.
- Schalten Sie den Strom ab, indem Sie vor der Installation den Schutzschalter öffnen oder die Sicherungen entfernen.
- Selbst wenn der Thermostat des Warmwasserbereiters relativ niedrig eingestellt ist, kann heißes Wasser Verbrühungen verursachen. Um die Verbrühungsgefahr zu verringern, werden thermostatische Mischventile empfohlen.
- Bewahren Sie das Verpackungsmaterial außerhalb der Reichweite von Kindern auf. Verpackungsmaterial kann für Kinder gefährlich sein. Es besteht Erstickungsgefahr.
- Vernichten Sie den Karton, die Plastiktüte und andere Verpackungsmaterialien, nachdem das Gerät ausgepackt wurde. Kinder könnten sie zum Spielen verwenden. Kartons, die mit Teppichen, Bettdecken oder Plastikplanen bedeckt sind, können zu luftdichten Kammern werden.
- Schließen Sie das Gerät an einen ordnungsgemäß bemessenen, geschützten und dimensionierten Stromkreis an, um eine elektrische Überlastung zu vermeiden.

- Dieses Gerät muss in der Nähe einer elektrischen Stromversorgung aufgestellt werden.
- Installieren Sie die Klimaanlage nicht auf einer instabilen Fläche oder an einem Ort, wo die Gefahr besteht, dass sie herunterfällt. Verwenden Sie eine Stromversorgung mit einer Nennquerschnittsfläche von 1.5 mm² oder mehr
- Wenden Sie sich bei der Installation oder Verlegung des Warmwasserbereiters an ein autorisiertes Servicezentrum.
- Wenden Sie sich für die Installation immer an den Händler oder ein autorisiertes Service-Center. Es besteht Brand-, Stromschlag-, Explosions- oder Verletzungsgefahr.
- Dieses Gerät muss ordnungsgemäß geerdet sein, um das Risiko von Stromschlägen zu minimieren.
- Erden Sie stets das Produkt. Es besteht Brand- oder Stromschlaggefahr.
- Installieren Sie die Platte und die Abdeckung des Schaltkastens sicher.
- Wärmetauscherlamellen nicht mit bloßen Händen berühren. Es besteht die Gefahr von Schnittverletzungen.
- Geben Sie keine Luft oder Gas in das System ein, außer mit dem spezifischen Kältemittel.
- Schalten Sie den Schutzschalter oder den Strom nicht an, wenn sich die Abdeckung nicht auf dem Gerät befindet oder geöffnet ist.
- Stellen Sie die Verbindung sicher, so dass sich die Schraubklemmen beim Ziehen des Kabels nicht lösen können.
- Es besteht die Gefahr von Feuer und Explosion. Inertgas (Stickstoff) sollte verwendet werden, wenn Sie Leckagen an Rohrleitungen prüfen, Rohre reinigen oder reparieren usw. Wenn Sie brennbare Gase, einschließlich Sauerstoff, verwenden, besteht für das Produkt die Gefahr von Bränden und Explosionen.

Betrieb

- Verwenden Sie dieses Gerät nur für den Bestimmungszweck.
- Wenn der Warmwasserbereiter einem Feuer, einer Überschwemmung oder einem physischen Schaden ausgesetzt war, unterbrechen Sie sofort die Stromversorgung des Warmwasserbereiters und nehmen Sie ihn NICHT wieder in Betrieb, bevor er nicht von einer qualifizierten Person überprüft wurde.

- Schalten Sie den Warmwasserbereiter erst dann ein, wenn der Tank vollständig mit Wasser gefüllt ist.
- Schalten Sie den Warmwasserbereiter nicht ein, wenn das Absperrventil der Kaltwasserversorgung geschlossen ist.
- Spüren Sie Wasser vor dem Baden oder Duschen.
- Selbst bei 50 °C kann heißes Wasser verbrühen.
- Blockieren Sie nicht den Einlass oder Auslass des Luftstroms.
- Berühren, bedienen oder reparieren Sie den Warmwasserbereiter niemals mit nassen Händen.
- Lassen Sie keine entflammaren Stoffe wie Benzin, Benzol oder Verdüner in der Nähe des Wassererhitzers. (Installieren Sie das Gerät nie in einer potenziell explosiven Umgebung.)
- Unterbrechen Sie die Stromversorgung, wenn Lärm, Geruch oder Rauch aus dem Warmwasserbereiter kommen.
- Stellen Sie sicher, dass das Netzkabel weder schmutzig, noch lose oder defekt ist.
- Legen Sie keine Gegenstände auf das Netzkabel.
- Das Netzkabel darf nicht verändert oder verlängert werden. Kratzer oder abblätternde Isolierung auf den Stromkabeln können zu Feuer oder elektrischen Schlägen führen und sollten ersetzt werden.
- Das Versorgungskabel kann nicht ersetzt werden. Wenn das Kabel beschädigt ist, sollte das Gerät entsorgt werden.
- Setzen Sie Personen, Tiere oder Pflanzen nicht über längere Zeit dem kalten oder warmen Wind der Klimaanlage aus.
- Achten Sie darauf, dass das Stromkabel während des Betriebs nicht herausgezogen oder beschädigt werden kann. Es besteht Brand- oder Stromschlaggefahr.
- Berühren Sie Kältemittelleitung, Wasserleitung und alle Innenteile nicht während des Betriebs oder unmittelbar nach dem Betrieb der Einheit. Es besteht die Gefahr von Verbrennungen oder Erfrierungen und Personenschäden.
- Zusätzliche Kältemitteleinspritzung ist nicht möglich

Wartung

- Wenn das Netzkabel beschädigt ist, muss es durch den Hersteller, seinen Kundendienst oder ähnlich qualifiziertes Personal ersetzt werden, um Gefährdungen zu vermeiden.
- Trennen Sie dieses Gerät von der Stromversorgung, bevor Sie es reinigen und Wartungsarbeiten am Benutzer durchführen.
- Schalten Sie vor dem Ablassen des Warmwasserbereiters die Stromversorgung des Geräts aus.
- Schalten Sie den Strom zum Warmwasserbereiter erst dann ein, wenn der Tank vollständig mit Wasser gefüllt ist.

Technische Sicherheit

- Von nicht autorisierten Personen durchgeführte Installation oder Reparaturen können für Sie und andere zu Gefahren führen.
- Die in diesem Handbuch enthaltenen Informationen sind für den Gebrauch durch einen qualifizierten Servicetechniker bestimmt, der mit den Sicherheitsverfahren vertraut und mit den richtigen Werkzeugen und Testinstrumenten ausgestattet ist.
- Bei Nichtbeachtung und Missachtung der Anleitungen in dieser Bedienungsanleitung besteht die Gefahr von Geräteausfällen, Sachschäden, Verletzungen und/oder Lebensgefahr.

ACHTUNG

Um die Gefahr von leichten Verletzungen an Personen, Fehlfunktion oder Beschädigung am Produkt oder Eigentum zu reduzieren, befolgen Sie bei der Verwendung dieses Produkts grundlegende Vorsichtsmaßnahmen, einschließlich der folgenden:

Installation

- Installieren Sie das Produkt auf einem festen und ebenen Boden.
- Installieren Sie den Warmwasserbereiter nicht an einem Ort, an dem ein Leck am Tank oder an den Anschlüssen zu Schäden im angrenzenden Bereich oder in den unteren Stockwerken der Struktur führt. Wenn solche Bereiche nicht vermieden werden können, wird empfohlen, eine geeignete, ausreichend entleerte Auffangwanne unter dem Warmwasserbereiter zu installieren.
- Installieren Sie das Produkt so, dass die Geräusche oder der heiße Luft von der Produkt die Nachbarn nicht belästigen. Andernfalls kann es zu Streitigkeiten mit den Nachbarn kommen.
- Installieren Sie den Abflussschlauch richtig, damit das Kondenswasser problemlos ablaufen kann.
- Überprüfen Sie das Gerät nach der Montage oder nach Reparaturarbeiten immer auf Gaslecks. Ansonsten kann das Gerät ausfallen.
- Um eine Gefährdung durch unbeabsichtigtes Wiedereinschalten des Thermoschutzschalters zu vermeiden, darf dieses Gerät nicht über eine externe Schaltvorrichtung, wie z.B. eine Zeitschaltuhr, gespeist oder an einen Stromkreis angeschlossen werden, der regelmäßig vom Versorgungsunternehmen ein- und ausgeschaltet wird.

Betrieb

- Treten Sie nicht auf die Produkt und stellen Sie nichts darauf ab.
- Verwenden Sie dieses Gerät nicht, wenn Teile unter Wasser gewesen sind. Wenden Sie sich unverzüglich an ein autorisiertes Servicezentrum, um den überfluteten Warmwasserbereiter auszutauschen. Versuchen Sie nicht, das Gerät zu reparieren. Es muss ausgetauscht werden.
- Schalten Sie die Strom- und Wasserzufuhr zum Warmwasserbereiter aus und lassen Sie den Warmwasserbereiter ab, wenn das Gerät über einen längeren Zeitraum, z. B. während der Ferien, nicht benutzt wird.

INSTALLATION



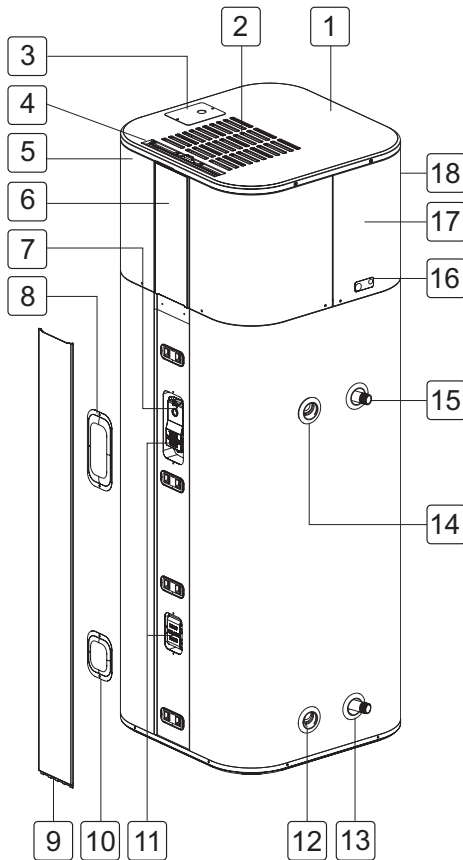

DE

Bauteile und Funktionen

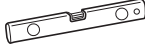

- 1 Obere Abdeckung
- 2 Lufteinlassöffnungen
- 3 Anschlussdose
- 4 Luftfilter
- 5 Bedienpanel
- 6 Anzeige-Dekor / Bedienfeld
- 7 Eco Trocknen
- 8 Obere Elementabdeckung
- 9 Front-Dekor
- 10 Untere Elementabdeckung
- 11 Heizelement
- 12 Öffnung für Ablassventil
- 13 Wassereinlass
- 14 Öffnung für T&P-Entlastungsventil
- 15 Wasserauslass
- 16 Kondensat-Ableitung
- 17 Rückseite
- 18 Luftauslassöffnungen

Installationswerkzeuge



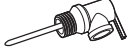

Abbildung	Bezeichnung	Abbildung	Bezeichnung
	Schraubenzieher		Teflonband
	Schraubenschlüssel		Ebene
	Multi-meter / Mehrere Meter		

Zubehör

Mitgeliefertes Zubehör:

Abbildung	Bezeichnung	Abbildung	Bezeichnung
	Ablassventil		T&P- Entlastungsventil

Empfohlenes Zubehör:

Abbildung	Bezeichnung	Abbildung	Bezeichnung
	Abflusswanne		Thermischer Expansionsbehälter
	Druckreduzierventile		Thermostatische Mischventil

Montageanleitung

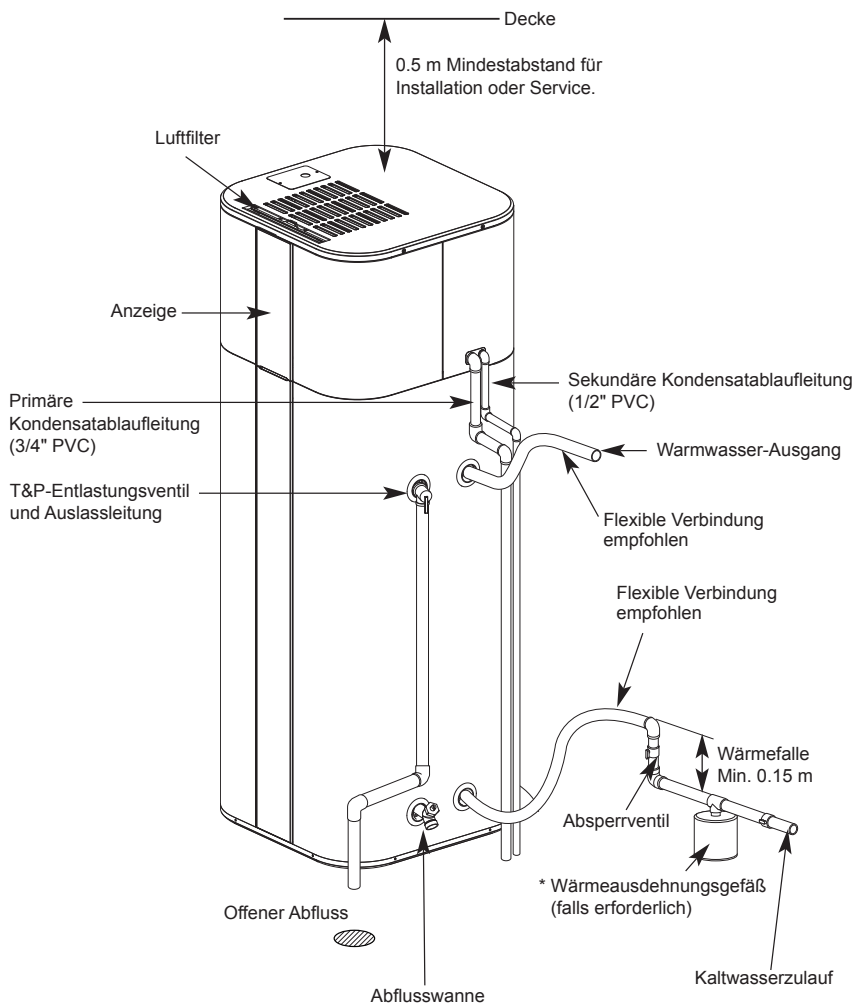

* Schließen Sie in einem geschlossenen System ein Wärmeausdehnungsgefäß an die Kaltwasserversorgungsleitung an. Siehe Abschnitt "Thermische Ausdehnung" (S.16).

Auswahl des optimalen Standorts

HINWEIS

- Die Installation in einem engen Raum ohne angemessene Belüftung führt zu einem höheren Stromverbrauch.
- Eine zusätzliche Auffangwanne MUSS in Übereinstimmung mit den örtlichen Vorschriften installiert werden.
Abflusswannen-Kits sind in dem Geschäft, in dem der Warmwasserbereiter gekauft wurde, oder bei jedem Warmwasserbereiter-Händler erhältlich. Die Abflusswanne sollte den Kaltwassereinlass oder das Abflussventil nicht blockieren.
- Wählen Sie einen Raum, der genügend Platz für die regelmäßige Wartung bietet. Der Luftfilter, die Abdeckungen und Frontplatten können zur Inspektion und Wartung abgenommen werden.
- Berücksichtigen Sie das Gewicht des Warmwasserbereiters und wählen Sie einen Ort, an dem der Boden stark genug ist, um das Gewicht des vollen Warmwasserbereiters zu tragen.
- Der Warmwasserbereiter und die Wasserleitungen sollten vor Frost und hohen korrosiven Elementen geschützt werden. Installieren Sie den Warmwasserbereiter nicht im Freien oder in ungeschützten Bereichen.
- Installieren Sie den Warmwasserbereiter in der Nähe des Bereiches mit dem größten Wasserbedarf des Erhitzers und in der Mitte der Sanitäranlage. Lange, nicht isolierte Warmwasserleitungen können Energie verschwenden.
- Unzureichender Luftaustausch führt zu einem erhöhten Energieverbrauch.
- Der Installationsort muss über 1 °C liegen.

Stellen Sie sicher, dass der Warmwasserbereiter mit Hilfe einer Wasserwaage waagrecht steht. Halten Sie das Produkt bei seiner Installation auf einem ebenen Niveau. Andernfalls kann es zu Schwingungen oder Wasseraustritt kommen. Dies kann zu Verletzungen oder Unfällen führen.

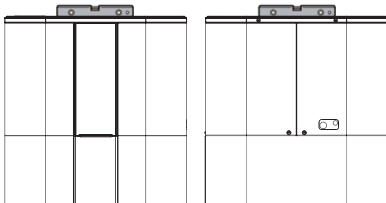

Mindestabstände

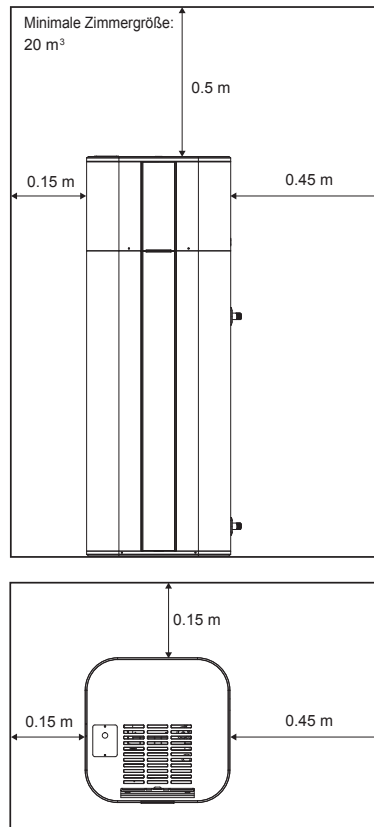

HINWEIS

- Für zukünftige Einsätze wird ein Mindestabstand von 1 m Fuß zwischen jedem Objekt und der linken, rechten und hinteren Seite empfohlen.

Auspacken und Entnehmen der Transportschrauben

HINWEIS

- Das Zubehör (Ablassventil und T&P-Entlastungsventil) ist auf einer Palette angebracht. Bewahren Sie es für die Installation auf.

Packen Sie alle Versandmaterialien für den ordnungsgemäßen Betrieb des Warmwasserbereiters aus und untersuchen Sie ihn auf Transportschäden.

- 1 Entfernen Sie den Karton und die Versandmaterialien.
- 2 Entfernen Sie die Schrauben aus den Versandhalterungen.

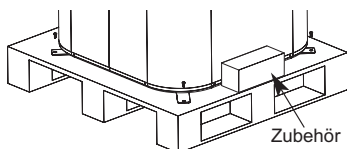

- 3 Ziehen Sie die Versandhalterungen heraus.

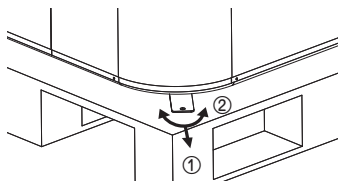

- 4 Kippen Sie den Warmwasserbereiter leicht an und rollen Sie den Warmwasserbereiter vorsichtig von der Palette.

Thermische Ausdehnung

Stellen Sie fest, ob ein Rückschlagventil an der Wasserzulaufleitung vorhanden ist. Erkundigen Sie sich bei Ihrem örtlichen Wasserversorgungsunternehmen. Ein Rückschlagventil, das sich in der Kaltwassereinflussleitung befindet, erzeugt ein "geschlossenes Wassersystem". Wenn Wasser erwärmt wird, erzeugt es einen Druckanstieg innerhalb des Wassersystems, da das erhöhte Wasservolumen keinen Ort hat, an den es gehen kann.

16

Als "thermische Ausdehnung" bezeichnet, kann der schnelle Druckanstieg schnell die Sicherheitseinstellung des Sicherheitsventils erreichen. Dies führt dazu, dass sich das Überdruckventil bei jedem Heizzyklus öffnet. Wir empfehlen die Installation eines Ausdehnungsgefäßes zur Kontrolle der thermischen Ausdehnung. Schließen Sie das Wärmeausdehnungsgefäß an die Kaltwasserversorgungsleitung an (siehe Installationsanleitung). Für zusätzliche Informationen wenden Sie sich an den Installateur, den Installationsinspektor oder den Wasserversorger.

HINWEIS

- Ablassventil und T&P-Überdruckventil sind in der Packung des Warmwasserbereiters enthalten. Sie müssen in die dafür vorgesehene Öffnung eingebaut werden.

Installation des Ablassventils

- 1 Bringen Sie Teflonband am G-Ende an, um ein Auslaufen zu verhindern.

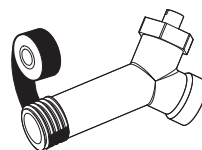

- 2 Installieren Sie das Ablassventil in der mit "Drainageventil" gekennzeichneten Öffnung.

T&P-Entlastungsventil installieren

Verwenden Sie das in der Verpackung enthaltene T&P.

- 1 Teflonband auf dem G-Ende anbringen, um ein Auslaufen zu verhindern.

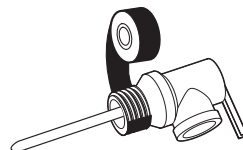

- 2 Installieren Sie das T&P-Entlastungsventil in der mit T&P-Entlastungsventil gekennzeichneten Öffnung.

Anschluss des T&P- Entlastungsventils Entlastungsrohrs

! WARNUNG

Der Nenndruck des Sicherheitsventils darf 1 MPa, den auf dem Datenschild angegebenen maximalen Betriebsdruck des Warmwasserbereiters, nicht überschreiten.

! WARNUNG

Schließen Sie **KEINESFALLS** ein Ventil oder eine andere Drossel an die T&P-Rohrleitung an.

Schließen Sie die T&P-Rohrleitungen **NICHT** an die Kondensatleitung an. Es muss direkt zu einem geeigneten offenen Abfluss verrohrt werden.

Installieren Sie die Auslassleitung des T&P-Entlastungsventils gemäß den örtlichen Vorschriften und den folgenden Anweisungen.

- Der Innendurchmesser der Auslassleitung muss mindestens 3/4" betragen.
- Das Abflussrohr muss für die Warmwasserverteilung zugelassen sein und 100 °C ohne Verformung standhalten.
- Das Ende des Auslassrohrs sollte kein Gewinde haben oder verdeckt sein und vor dem Einfrieren geschützt werden.
- Keine Art von Ventil-, Drossel- oder Reduzierkupplung in die Auslassleitung einsetzen oder installieren.

- 1 Bringen Sie Teflonband am G-Ende an, um ein Auslaufen zu verhindern.

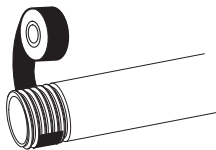

- 2 Befestigen Sie das Auslassrohr am Auslass des T&P-Überdruckventils. Das Auslassrohr muss vom Ventil aus nach unten geneigt sein, um eine vollständige Entleerung sowohl des T&P-Überdruckventils als auch des Auslassrohrs zu ermöglichen.

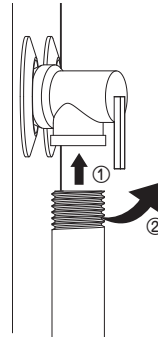

- 3 Das Ende des Abflussrohrs muss zu einem geeigneten offenen Abfluss verrohrt werden.



- * Das Wasser kann aus dem Auslassrohr der Druckentlastungseinrichtung tropfen und dieses Rohr muss zur Atmosphäre hin offen bleiben.
- * Die Druckentlastungsvorrichtung muss regelmäßig bedient werden, um Kalkablagerungen zu entfernen und zu prüfen, dass diese nicht blockiert ist.
- * Eine Ablaufleitung, die mit der Druckentlastungsvorrichtung verbunden ist, muss in kontinuierlicher Abwärtsrichtung und in einer frostfreien Umgebung installiert werden.

Installieren von Kondensatabflussleitungen

HINWEIS

- Beim Herstellen von Ablassverschraubungen an den Ablassschläuchen NICHT zu fest anziehen. Übermäßiges Anziehen der Fittings könnte zu Rissen oder Schäden an der Kondensatablaufwanne führen.
- Das Kondensat aus diesem Gerät ist nicht säurehaltig.

Die Kondensatabflussleitungen und Anschlüsse an die Abflussrohrleitung müssen den staatlichen und örtlichen Vorschriften entsprechen.

Reduzieren Sie die Größe der Ablaufleitung nicht auf weniger als die Größe des vorgesehenen Kondensatan schlusses.

Stellen Sie sicher, dass die Kondensatabflussleitungen ein Gefälle aufweisen, um einen ordnungsgemäßen Abfluss zu gewährleisten.

Die Ablaufleitung sollte isoliert sein, um die Bildung von Kondensat an der Außenseite der Ablaufleitung zu verhindern.

Wenn kein Bodenablauf vorhanden ist oder der Ablauf über dem Niveau der Kondensatleitung liegt, muss eine gewöhnliche Kondensatpumpe mit einer Kapazität von nicht weniger als 7.5 L pro Tag installiert werden.

- 1 Bringen Sie Teflonband am G-Ende an, um ein Auslaufen zu verhindern.

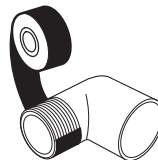

- 2 Befestigen Sie einen Krümmer mit 3/4"-Rutsch & 3/4 "G am primären Ablassanschluss.

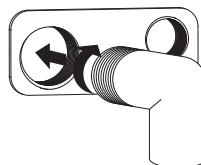

- 3 Verwenden Sie ein zugelassenes Dichtungsmittel und führen Sie das PVC-Rohr in das weibliche Ende ein. Der Kondensatablauf muss zu einem geeigneten Abfluss verrohrt werden.

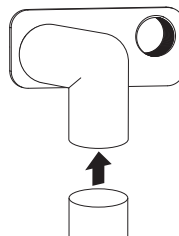

- 4 Verwenden Sie eine 1/2"-PVC-Rohrleitung, einen Krümmer mit 1/2"-Gleitstück und 1/2"-G sowie ein zugelassenes Dichtungsmittel, schließen Sie den Krümmer an den sekundären Ablaufanschluss an und stecken Sie das PVC-Rohr in das Muffenende.

Anschluss des Wasserzulaufschlauchs

HINWEIS

- NICHT direkt an Warm- oder Kaltwasseranschlüsse löten oder hartlöten. Wenn Schweißanschlüsse verwendet werden, den Schweißschlauch an den Adapter anschließen, bevor der Adapter an die Warm- oder Kaltwasseranschlüsse des Heizgeräts angeschlossen wird. Jegliche Hitzeeinwirkung auf die Wasserversorgungsanschlüsse wird die innere Kunststoffauskleidung in diesen Anschlüssen dauerhaft beschädigen.
- * Der maximale Druck in der Kaltwasserversorgungsleitung beträgt 0.8 MPa. Wenn das Versorgungswasser größer als 0.8 MPa ist, installieren Sie ein Druckminderventil.
- * Verbinden Sie das Wasser zum Füllen und Wiederbefüllen des Heizsystems gemäß EN1717/ EN 61770, um die Verunreinigung des Trinkwassers durch zurückfließendes Wasser zu vermeiden.

Maximale und minimale Wasser-Betriebstemperaturen (°C)	35 / 62
Maximaler und minimaler Wasserbetriebsdruck (MPa)	- / 0.8

Siehe "Installationsanweisungen" für eine empfohlene typische Installation.

- 1 Überprüfen Sie die Art der Wasserleitungen in Ihrer Wohnung. Verwenden Sie Fittings, die für den Rohrtyp in Ihrer Wohnung geeignet sind.
- 2 Bringen Sie Teflonband am G-Ende an, um ein Auslaufen zu verhindern.

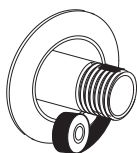

- 3 Schließen Sie Kalt- und Warmwasserversorgung mit 3/4"-G an.

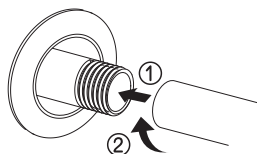

Zur Erleichterung des Abtrennens des Warmwasserbereiters für Wartung oder Austausch wird die Installation von Verschraubungen an den Wasseranschlüssen empfohlen.

- 4 Installieren Sie ein Absperrventil in der Kaltwasserleitung in der Nähe des Warmwasserbereiters.
- 5 Installieren Sie die Isolierung an der Kalt- und Warmwasserleitung. Die Isolierung der Warmwasserleitung kann die Energieeffizienz erhöhen.

So füllen Sie den Warmwasserbereiter

! WARNUNG

Schalten Sie den elektrischen Strom zum Warmwasserbereiter erst dann ein, wenn der Tank vollständig mit Wasser gefüllt ist. Die Garantie des Warmwasserbereiters deckt keine Schäden oder Ausfälle ab, die aus dem Betrieb mit leerem oder teilweise leerem Tank resultieren.

- 1 Stellen Sie sicher, dass das Ablassventil des Warmwasserbereiters vollständig geschlossen ist.

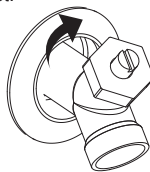

- 2 Schalten Sie die Kaltwasserversorgung ein.

- 3 Öffnen Sie jeden Warmwasserhahn langsam und lassen Sie das Wasser laufen, bis es mit vollem Strom fließt.

- 4 Lassen Sie das Wasser einige Minuten lang mit vollem Strom laufen

Elektrische Verbindungen herstellen

! WARNUNG

Unterbrechen Sie die Stromversorgung, bevor Sie an elektrischen Verbindungen arbeiten.

! WARNUNG

Die Erdverbindung ist obligatorisch.

! WARNUNG

Heizelement niemals direkt mit Strom versorgen. Obere und untere Heizelemente sind auf dem Produkt installiert (230 V, 2 kW).

HINWEIS

- Die gesamte Verkabelung muss den europäischen und nationalen Normen entsprechen und durch einen 30 mA RCD (Fehlerstromschutzschalter) geschützt sein.
- Die feste Verkabelung muss gemäß der Verdrahtungsregeln Möglichkeiten zur Abschaltung beinhalten.

Der Warmwasserbereiter muss ständig mit Strom versorgt werden, um den korrekten Betrieb der Titan-Einpressstromanode zu gewährleisten (ICCP).

Schalten Sie den Strom erst ein, wenn der Warmwasserbereiter vollständig gefüllt ist.

Das Gerät darf nur an ein einphasiges 230 V-Wechselstromnetz angeschlossen und betrieben werden.

Die elektrische Installation wird mitgeliefert:

- Die Installation einer Fehlerstromschutzeinrichtung (RCD) mit einem Nennfehlerbetriebsstrom von höchstens 30 mA ist ratsam.

- Die Nennleistung der zu installierenden Fehlerstrom-Schutzeinrichtung (RCD)

Das Versorgungskabel kann nicht vom Produkt getrennt werden.

Das Versorgungskabel kann nicht ersetzt werden. Wenn das Kabel beschädigt ist, sollte das Gerät entsorgt werden.

! ACHTUNG

Um eine Gefahr aufgrund einer unbeabsichtigten Manipulation des thermischen Schutzes zu vermeiden, darf dieses Gerät nicht durch eine externe Schaltvorrichtung, z. B. einen Timer, betrieben werden, oder an einen Schaltkreis angeschlossen werden, der vom Versorger regelmäßig ein- oder ausgeschaltet wird.

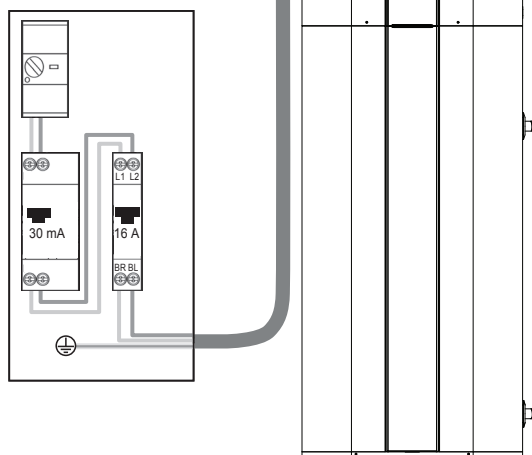

Sicherheitssteuerungen

ACHTUNG

Sie müssen die Ursache des Hochtemperaturzustands von einer qualifizierten Person untersuchen und Korrekturmaßnahmen ergreifen lassen, bevor Sie den Warmwasserbereiter wieder in Betrieb nehmen.

Es gibt eine Temperaturbegrenzungsregelung (ECO), die sich über dem oberen Heizelement befindet. Wenn die Wassertemperatur zu hoch wird, schaltet die

Temperaturbegrenzungssteuerung(ECO) die Stromzufuhr zu den Heizelementen ab.

Sobald sich die Steuerung öffnet, muss sie manuell zurückgesetzt werden.

So setzen Sie den Temperaturbegrenzungsregler(ECO) zurück:

- 1** Schalten Sie den Strom ab, indem Sie den Schutzschalter öffnen oder die Sicherungen entfernen.
- 2** Entfernen Sie das vordere Dekor und die Abdeckung des oberen Elements.
- 3** Drücken Sie die Taste ECO Reset

Bausätze für Dämmstoffdecken

Eine der Allgemeinheit zur Verfügung stehende Außenisierungsdecke für Warmwasserbereiter ist nicht erforderlich.

Die Herstellergarantie deckt keine Schäden oder Ausfälle ab, die durch die Installation oder Verwendung von nicht autorisierten Energiespar- oder anderen Geräten verursacht wurden.

Der Hersteller ist nicht verantwortlich für Verletzungen oder Verluste, die durch die Verwendung solcher nicht genehmigten Vorrichtungen entstehen.

ACHTUNG

Wenn die örtlichen Vorschriften das Anbringen eines Bausatzes für eine äußere Isolierungsdecke am Warmwasserbereiter vorschreiben, muss sorgfältig darauf geachtet werden, dass die ordnungsgemäße Funktion und der Betrieb dieses Geräts nicht eingeschränkt wird:

- Die Luftöffnungen des Warmwasserbereiters dürfen NICHT blockiert werden.
- Decken Sie die am Warmwasserbereiter angebrachten Informations- oder Warnschilder NICHT ab und versuchen Sie NICHT, sie zu verschieben.
- Decken Sie NICHT das Bedienfeld, das T&P-Überdruckventil, das Ablassventil und den Anschlusskasten ab.
- Überprüfen Sie die Decke regelmäßig.

Checkliste für die installation

Standort

- Ausreichend Platz für Luftaustausch und regelmäßige Wartung.
- Der Boden ist stark genug, um den Warmwasserbereiter zu tragen.
- Innenbereich und vor stark korrosiven Elementen geschützt.
- Nahe am Bereich des Wasserbedarfs des Erhitzers.
- Über 1 °C.
- Bereich frei von brennbaren Flüssigkeiten und Gasen.

Ablassventil

- Ablassventil ordnungsgemäß installiert.

T&P-Entlastungsventil

- T&P Sicherheitsventil ordnungsgemäß installiert.
- Die Auslassleitung behält ein Gefälle bei und führt zu einem angemessenen Abfluss.
- Entleerungsleitung vor Einfrieren geschützt.

Kondensat-Ableitung

- Drainageleitungen behalten ein Gefälle bei und führen zu einem angemessenen Abfluss.

Wasserzufuhr

- Der Tank ist vollständig mit Wasser gefüllt.
- Luft aus dem Warmwasserbereiter und den Rohrleitungen entfernen.
- Wasseranschlüsse dicht und leckagefrei.
- Flexible Wasseranschlüsse empfohlen.

Verdrahtung

- Die Stromversorgungsspannung stimmt mit der Nennspannung auf dem Datenschild überein.
- Richtige Größe des Zweigstromkreisdrahtes und der Sicherung oder des Schutzschalters.
- Einheit ordnungsgemäß geerdet.

Verwendung der Basissteuerung

ANZEIGEBILDSCHIRM

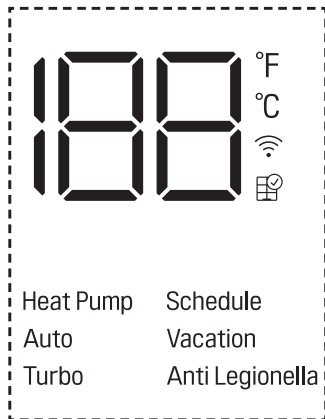

2

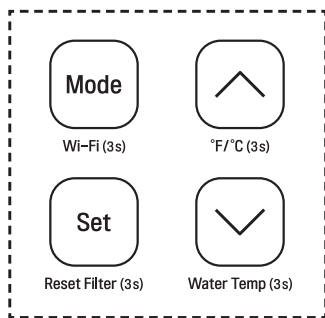

1



1 Taste	2 Anzeigebildschirm	Beschreibung
Mode	Heat Pump	So wählen Sie den Wärmepumpenmodus.
	Auto	Um den Auto-Modus auszuwählen.
	Turbo	Um den Turbo-Modus auszuwählen.
	Vacation	Um den urlaubsmodus auszuwählen.
-	Schedule	Zeitplanmodus nur in der LG ThinQ-Anwendung einstellen.
-	Anti Legionella	Um den Anti Legionella-Modus auszuwählen.
Set	-	Zur Einstellung der gewünschten Temperatur
↑ ↓	188	So stellen Sie die gewünschte Wassertemperatur ein.
Wi-Fi (3s)	Wi-Fi	So aktivieren Sie die Wi-Fi-Kopplung.
Reset Filter (3s)	Filter Alarm	So setzen Sie den Filteralarm zurück.
°F/°C (3s)	°F °C	Zum Ändern der Einheit zwischen °F und °C.
Water Temp (3s)	188	Zur Anzeige der aktuellen Wassertemperatur für 5 Sekunden.

Anpassung der Wassertemperatur

GEFAHR

Eine höhere Wassertemperatur erhöht das Potenzial für Heißwasserverkalkung.

Die Wassertemperatur wird entsprechend der auf dem Anzeige eingestellten Temperatur beibehalten und kann von 35 °C bis 60 °C eingestellt werden.

- 1 Drücken Sie die Taste  oder , um die Wassertemperatur auszuwählen.
- 2 Drücken Sie zum Beenden die Set-Taste.

Betriebsmodus

- Drücken Sie wiederholt die Modustaste, um die Betriebsart zu wählen. Der aktive Modus wird auf dem Anzeigebildschirm angezeigt.

WÄRMEPUMPE-MODUS

Dieser Modus minimiert den Stromverbrauch, indem nur die Wärmepumpe zum Heizen verwendet wird, hat aber eine geringe Rückgewinnung.

AUTO-MODUS

Dieser Modus ist werkseitig für den Versand eingestellt. Dieser Modus bietet einen relativ geringen Stromverbrauch und eine hohe Wiederherstellung. In diesem Modus wird primär die Wärmepumpe zum Heizen verwendet. Die Heizelemente sorgen für eine Zusatzheizung, wenn der Bedarf größer ist, als die Wärmepumpe allein bewältigen kann.

TURBOMODUS

Dieser Modus bietet die höchste Wiederherstellung. In diesem Modus werden Wärmepumpe und Heizelement gleichzeitig verwendet.

URLAUBSMODUS

Diese Funktion wird empfohlen, wenn der Warmwasserbereiter über einen längeren Zeitraum nicht benutzt wird.

In diesem Modus wird die Tanktemperatur auf etwa 20 °C gehalten, um den Energieverbrauch zu minimieren und ein Einfrieren des Warmwasserbereiters zu verhindern.

Die Urlaubsdauer kann über die LG ThinQ App zwischen 1 und 90 Tagen eingestellt oder geändert werden.

ZEITPLANMODUS

Dieser Modus kann nur in der LG ThinQ-Anwendung eingestellt werden. Sie können diesen Modus verlassen, indem Sie eine beliebige Taste am Warmwasserbereiter drücken.

ANTI-LEGIONELLA-MODUS

Der Warmwasserbereiter führt einmal pro Woche automatisch den Anti-Legionellen-Modus durch. Die Wassertemperatur steigt auf 60 °C und bleibt für 1 Stunde. Diese Temperaturen können verbrennen, daher empfehlen wir die Verwendung eines thermostatischen Mischventils. (Standard inaktiv)

Aktiv / Inaktiv

- Halten Sie die Taste **Set** ca. 3 Sekunden lang gedrückt um den Anti-Legionellen-Modus zu aktivieren oder zu deaktivieren

Aktiv: (Anzeige blinkt "Anti-Legionellen"
"Anti-Legionellen" x 4)

* Einmal wöchentlich

Inaktiv: (Anzeige blinkt "Anti-Legionellen" x 4)

Zurücksetzen des Luftfilteralarms

Das Gerät zeigt einen Alarm  an, der Sie daran erinnert, den Luftfilter regelmäßig zu überprüfen und zu reinigen.

- Drücken und halten Sie die Set-Taste etwa 3 Sekunden lang, um den Alarm zurückzusetzen.

Temperatureinheit ändern

Die Anzeige der Temperatureinheit auf dem Bildschirm kann auf Fahrenheit oder Celsius eingestellt werden.

- Drücken und halten Sie die Taste  etwa 3 Sekunden lang, um die Temperatureinheit zu ändern.

Aktuelle Wassertemperatur

- Drücken und halten Sie die Taste  etwa 3 Sekunden lang
Auf dem Anzeige wird 5 Sekunden lang die aktuelle Wassertemperatur des Tanks angezeigt.

Wi-Fi-Paarung -FUNKTION

Wenn das Gerät durch ein Heim-Wi-Fi-Netzwerk mit dem Internet verbunden ist, können Sie das Gerät mit der Anwendung für das Smartphone fernsteuern. Siehe Abschnitt SMART- FUNKTIONEN für Einzelheiten.

- Drücken und halten Sie die Modustaste etwa 3 Sekunden lang.

Daraufhin erscheint das Symbol  im Anzeigefenster.

LG ThinQ App

Diese Funktion ist nur bei Modellen mit dem



oder dem **ThinQ**-Logo verfügbar.

Die Anwendung **LG ThinQ** ermöglicht die Kommunikation mit dem Gerät über ein Smartphone.

Funktionen der LG ThinQ SUITE-App

Kommunizieren Sie mit dem Gerät von einem Smartphone aus, über das Sie die komfortablen intelligenten Funktionen verwenden können.

Smart Diagnosis™

Wenn Sie bei der Benutzung des Geräts auf ein Problem stoßen, hilft Ihnen diese intelligente Diagnosefunktion bei der Diagnose des Problems.

Einstellungen

Hier können verschiedene Optionen am Gerät oder in der Anwendung eingestellt werden.

HINWEIS

- Wenn Sie Ihren WLAN-Router, Internet Service Provider oder Ihr Passwort ändern, löschen Sie das registrierte Gerät aus der **LG ThinQ**-Anwendung und registrieren Sie es erneut.
- Die Anwendung kann zu Zwecken der Geräteverbesserung ohne Benachrichtigung der Benutzer geändert werden.
- Die Funktionen können in Abhängigkeit vom Modell variieren.

Vor der Verwendung der LG ThinQ SUITE-App

- 1 Prüfen Sie den Abstand zwischen dem Gerät und dem WLAN-Router (WiFi-Netzwerk).
 - Wenn der Entfernung zwischen dem Gerät und dem WLAN-Router zu groß ist, wird die Signalstärke schwach. Die Registrierung kann lange dauern oder die Installation fehlschlagen.

- 2 Deaktivieren Sie die **Mobilien Daten** bzw. das **Mobile Netz** auf Ihrem Smartphone.

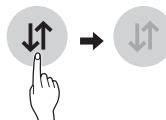

- 3 Verbinden Sie Ihr Smartphone mit dem WLAN-Router.



HINWEIS

- Um die Wi-Fi-Verbindung zu überprüfen, überprüfen Sie , ob das Wi-Fi-Symbol auf dem Bedienfeld aufleuchtet.
- Das Gerät unterstützt nur 2.4-GHz-Wi-Fi-Netzwerke. Um Ihre Netzwerkfrequenz zu überprüfen, wenden Sie sich an Ihren Internetdienstanbieter oder schlagen Sie im Handbuch Ihres drahtlosen Routers nach.
- LG ThinQ ist nicht verantwortlich für Probleme mit der Netzwerkverbindung oder Fehler, Fehlfunktionen oder Fehler, die durch die Netzwerkverbindung verursacht werden.
- Wenn das Gerät Probleme mit der Verbindung zum Wi-Fi-Netzwerk hat, ist es möglicherweise zu weit vom Router entfernt.
- Kaufen Sie einen WiFi-Repeater (Reichweitenerweiterung), um die WiFi-Signalstärke zu verbessern.
- Die WiFi-Verbindung kann wegen der Umgebung des Heimnetzwerks eventuell nicht hergestellt werden oder wird eventuell unterbrochen.
- Die Netzwerkverbindung kann je nach Internet-Dienstanbieter nicht richtig funktionieren
- Durch die benachbarte Netzwerkumgebung läuft die Verbindung über das Funknetzwerk eventuell langsam.

- Das Gerät kann aufgrund von Problemen mit der drahtlosen Signalübertragung nicht registriert werden. Trennen Sie das Gerät und warten Sie ca. eine Minute, bevor Sie es erneut versuchen.
- Wenn die Firewall auf dem WLAN-Router aktiviert ist, deaktivieren Sie die Firewall oder fügen Sie eine Ausnahme hinzu.
- Der Name des WLAN-Netzwerks (SSID) sollte eine Kombination aus lateinischen Buchstaben und Zahlen sein. (Keine Sonderzeichen verwenden.)
- Die Benutzeroberfläche (UI) von Smartphones kann je nach mobilem Betriebssystem (OS) und Hersteller variieren.
- Ist das Sicherheitsprotokoll des Routers auf **WEP** gestellt, ist es möglicherweise nicht möglich, das Netzwerk einzurichten. Wechseln Sie dann zu einem anderen Sicherheitsprotokoll (**WPA2** wird empfohlen) und registrieren Sie das Produkt erneut.

Installieren der LG ThinQ SUITE-App

Suchen Sie auf einem Smartphone im Google Play Store oder Apple App Store nach der Anwendung **LG ThinQ**. Folgen Sie den Anweisungen, um die Anwendung herunterzuladen und zu installieren.

Smart Diagnosis™

Mit dieser Funktion können Sie Probleme mit Ihrem Gerät diagnostizieren und lösen.

HINWEIS

- Aus Gründen, die nicht der Fahrlässigkeit von LGE zuzuschreiben sind, kann es vorkommen, dass der Dienst aufgrund externer Faktoren nicht funktioniert, wie z.B., aber nicht ausschließlich, Nichtverfügbarkeit von Wi-Fi, Unterbrechung der Wi-Fi-Verbindung, Richtlinien für lokale App-Stores oder Nichtverfügbarkeit von Apps.
- Die Funktion kann ohne vorherige Ankündigung geändert werden und kann je nach Ihrem Standort eine andere Form haben.

Verwendung von LG ThinQ zur Diagnose von Problemen

Wenn Sie ein Problem mit Ihrem mit Wi-Fi ausgestatteten Gerät haben, kann es mit Hilfe der **LG ThinQ**-Anwendung Daten zur Fehlerbehebung auf ein Smartphone übertragen.

- Starten Sie die Anwendung **LG ThinQ** und wählen Sie im Menü die Funktion **Smart Diagnosis™**. Folgen Sie den Anweisungen in der **LG ThinQ**-Anwendung.

Informationen über Mitteilungen zu Open-Source-Software

Um den Quellcode unter GPL, LGPL, MPL und anderen Open-Source-Lizenzen zu erhalten, der in diesem Produkt enthalten ist, besuchen Sie bitte <http://opensource.lge.com>. Zusätzlich zum Quellcode stehen alle Lizenzbedingungen, Garantienausschlüsse und Urheberrechtshinweise zum Download zur Verfügung.

LG Electronics stellt Ihnen auf Anfrage per E-Mail an opensource@lge.com auch den offenen Quellcode auf CD-ROM gegen eine Gebühr zur Verfügung, die die Kosten für die Durchführung eines solchen Vertriebs (wie Medien-, Versand- und Bearbeitungskosten) abdeckt. Dieses Angebot ist für einen Zeitraum von drei Jahren nach der letzten Lieferung dieses Produkts gültig. Dieses Angebot gilt für alle Personen, die diese Informationen erhalten haben.

! WARNUNG

Schalten Sie den Strom ab, indem Sie den Schutzschalter öffnen oder die Sicherungen entfernen, bevor Sie Wartungsarbeiten durchführen; andernfalls kann es zu einem elektrischen Schlag kommen, der zu schweren Verletzungen oder zum Tod führt.

Schalten Sie vor der Durchführung von Wartungsarbeiten den Strom aus, indem Sie den Schutzschalter wie folgt öffnen

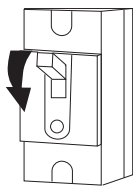

Reinigen und überprüfen Sie das Produkt regelmäßig, um die optimale Leistung aufrechtzuerhalten und möglichen Ausfällen vorzubeugen. Wenn Sie diese routinemäßigen Wartungsarbeiten nur schwer selbst durchführen können, wenden Sie sich an eine qualifizierte Person.

Entleeren und Spülen des Wassererhitzers

Im Leitungswasser enthaltene Mineralien können Kalkablagerungen bilden. Daher ist es nicht ungewöhnlich, dass sich Kalkablagerungen im Tank des Warmwasserbereiters ansammeln. Die Menge der Kalkablagerungen hängt von der Wasserhärte, den Temperatureinstellungen und anderen Variablen ab.

- 1** Schalten Sie den Strom ab, indem Sie den Schutzschalter öffnen oder die Sicherungen entfernen.
- 2** Schließen Sie einen Gartenschlauch an das Ablassventil an und legen Sie den und des Schlauches in einen geeigneten Abfluss.
- 3** Schalten Sie das Kaltwasserzufuhrventil aus.
- 4** Öffnen Sie das Ablassventil. (Öffnen Sie einen Heißwasserhahn oder heben Sie den Griff des T&P-Überdruckventils an, damit das Wasser schneller abfließen kann).
- 5** Sobald der Tank leer ist, spülen Sie den Tank durch Öffnen des Kaltwasserzufuhrventils.
- 6** Lassen Sie das Wasser laufen, bis kein Sediment mehr aus dem Tank abfließt und das Wasser klar läuft.
- 7** Schließen Sie das Ablassventil und öffnen Sie den Warmwasserhahn. Füllen Sie den Tank durch Öffnen des Kaltwasserventils.

Wartung von T&P-Entlastungsventilen

! GEFAHR

Bevor Sie das Sicherheitsventil manuell betätigen, stellen Sie sicher, dass es an einem sicheren Ort entleert wird. Wenn das Wasser am Ende der Auslassleitung nicht frei fließt, schalten Sie den Strom zum Warmwasserbereiter aus und rufen Sie eine qualifizierte Person.

Mindestens einmal jährlich den Hebel am Warmwasserbereiter anheben und loslassen, um sicherzustellen, dass die Wasserwege frei sind und das Ventil frei funktioniert.

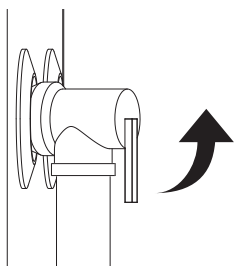

Wartung des Luftfilters

Reinigen Sie die Luftfilter, wenn der Alarm "Luftfilterprüfung" auf dem Anzeigebildschirm erscheint.

HINWEIS

- Der Luftfilter kann kaputtgehen, wenn er gebogen wird.
- Wenn der Luftfilter nicht korrekt montiert ist, gelangen Staub und andere Substanzen in das Gerät.

- 1 Schalten Sie den Strom ab, indem Sie den Schutzschalter öffnen oder die Sicherungen entfernen.
- 2 Halten Sie die Knöpfe des Luftfilters, ziehen Sie ihn und nehmen Sie ihn aus der oberen Abdeckung heraus.

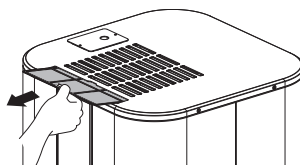

- 3 Reinigen Sie den Filter mit einem Staubsauger oder mit lauwarmem Wasser mit neutralem Reinigungsmittel.
- 4 Trocknen Sie den Filter im Schatten.
- 5 Setzen Sie den Luftfilter in die obere Abdeckung ein.

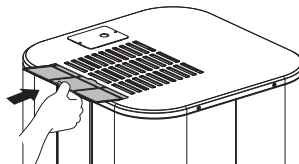

- 6 Überprüfen Sie die obere Abdeckung auf korrekte Montage des Luftfilters.

Wartung des Kondensatablaufs

- 1 Entfernen Sie die Kondensatablassleitungen und -anschlüsse.

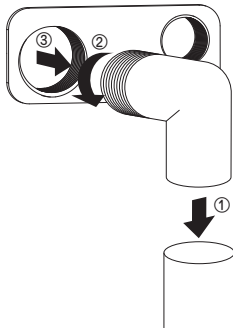

- 2 Ziehen Sie zuerst am vorderen Dekor und entfernen Sie dann die obere Abdeckung. Heben Sie die Frontplatte heraus, heben Sie dann die Rückplatte leicht an und entfernen Sie sie.

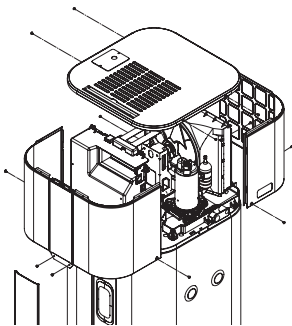

- 3 Prüfen Sie die Kondensatablaufwanne auf Verunreinigungen und reinigen Sie den Kondensatablauf, indem Sie ihn mit einem feuchten Tuch abwischen oder eine Tasse Bleichmittel hineingeben.
- 4 Bringen Sie die obere Abdeckung und die Seitenverkleidung wieder an und schließen Sie die Kondensatablaufleitung an.
- 5 Stellen Sie die Stromversorgung des Warmwasserbereiters wieder her.

Herunterfahren für einen längeren Zeitraum

Wenn der Warmwasserbereiter über einen längeren Zeitraum nicht benutzt wird, schalten Sie die Strom- und Wasserzufuhr zum Warmwasserbereiter aus und lassen Sie den Warmwasserbereiter ab, um Energie zu sparen und die Ansammlung von gefährlichem Wasserstoffgas zu verhindern.

Der Warmwasserbereiter und die Rohrleitungen sollten entleert werden, wenn sie Frosttemperaturen ausgesetzt sein könnten.

Nach einer langen Abschaltperiode sollten der Betrieb und die Steuerung des Warmwasserbereiters von qualifiziertem Servicepersonal überprüft werden. Stellen Sie sicher, dass der Warmwasserbereiter wieder vollständig gefüllt ist, bevor Sie ihn in Betrieb nehmen.

Bevor Sie das Servicecenter anrufen

Bitte überprüfen Sie die folgenden Punkte, bevor Sie das Service-Center kontaktieren. Wenn das Problem weiterhin besteht, wenden Sie sich an Ihr lokales Servicezentrum.

ACHTUNG

Versuchen Sie zu Ihrer Sicherheit nicht, elektrische Leitungen, Steuerungen, Heizelemente oder andere Sicherheitsvorrichtungen zu reparieren. Übergeben Sie Reparaturen an qualifiziertes Servicepersonal.

Problem	Mögliche Ursachen & Abhilfemaßnahmen
Unzureichendes oder kein Warmwasser	Der Wasserverbrauch übersteigt die Kapazität des Warmwasserbereiters im laufenden Betrieb <ul style="list-style-type: none"> • Warten Sie, bis sich der Warmwasserbereiter nach einem anormalen Bedarf erholt hat. • Ändern Sie den Modus für eine höhere Erholung.
	Wassertemperatur zu niedrig eingestellt <ul style="list-style-type: none"> • Siehe den Abschnitt "Einstellung der Wassertemperatur" (Seite 24)
	ECO ausgelöst <ul style="list-style-type: none"> • Siehe Abschnitt "Sicherheitssteuerungen" (Seite 21)
	Keine elektrische Versorgung des Warmwasserbereiters <ul style="list-style-type: none"> • Überprüfen Sie die elektrische Versorgung des Warmwasserbereiters. Siehe Abschnitt "Elektrische Anschlüsse herstellen" (Seite 20).
	Wasseranschlüsse zur Einheit sind vertauscht <ul style="list-style-type: none"> • Wasseranschluss wieder korrekt installieren
	Leck in Warmwasserhähnen oder Rohrleitungssystemen <ul style="list-style-type: none"> • Stellen Sie sicher, dass alle Wasserhähne geschlossen sind. • Kontrollieren Sie zu Hause auf Undichtigkeiten und Reparaturen
	Unschlagmäßige elektrische Verkabelung <ul style="list-style-type: none"> • Siehe Abschnitt "Elektrische Verbindungen herstellen" (Seite 20)
	Die Kaltwassereintrittstemperatur kann im Winter niedriger sein <ul style="list-style-type: none"> • Das ist normal. Das kältere Zulaufwasser braucht länger zum Aufheizen.
	Verschmutzter Luftfilter <ul style="list-style-type: none"> • Siehe Abschnitt "Luftfilterwartung" (Seite 28)
	Nicht genügend Freiraum zum Luftaustausch für die Wärmepumpe <ul style="list-style-type: none"> • Stellen Sie sicher, dass die Einheit genügend Freiraum hat. Siehe Abschnitt "Wählen Sie den besten Standort" (Seite 15).
Offene Sicherung oder Auslösung eines Schutzschalters <ul style="list-style-type: none"> • Ersetzen Sie die Sicherung oder setzen Sie den Schutzschalter zurück. 	
Wasser ist zu heiß	Wassertemperatur zu hoch eingestellt <ul style="list-style-type: none"> • Siehe den Abschnitt "Einstellung der Wassertemperatur" (Seite 24)

Problem	Mögliche Ursachen & Abhilfemaßnahmen
Geräuschbildung	Der Verdichter, Ventilator oder das EEV-Ventil der Wärmepumpe läuft <ul style="list-style-type: none"> • Das ist normal.
	Ablagerungen von Kesselstein oder Kalkablagerungen auf Heizelementen können Rumpelgeräusche verursachen <ul style="list-style-type: none"> • Reinigen oder ersetzen Sie die Heizelemente. Dies sollte nur von einer qualifizierten Serviceperson durchgeführt werden. Rufen Sie unser Technical Support Center an.
Tropfen von der Außenseite des Heizgeräts	Kondensatabfluss ist blockiert <ul style="list-style-type: none"> • Reinigen Sie die Ablassöffnung und entfernen Sie den Schutt.
	Warm-/Kaltwasseranschlüsse oder andere Teile haben sich gelockert <ul style="list-style-type: none"> • Ziehen Sie die losen Verbindungen fest. Dies sollte nur von einer qualifizierten Serviceperson durchgeführt werden.
Geräusche und Tropfen vom Sicherheitsventil	Druckaufbau durch thermische Ausdehnung in einem geschlossenen Wassersystem. <ul style="list-style-type: none"> • Dies ist ein inakzeptabler Zustand und muss korrigiert werden. Den Auslass des T&P-Überdruckventils nicht verstopfen. Wenden Sie sich an einen Klempner, um dies zu korrigieren.
Wasserdruck ist niedrig.	Versorgungsventil ist teilweise geschlossen <ul style="list-style-type: none"> • Öffnen Sie das Versorgungsventil des Warmwasserbereiters vollständig.
Probleme beim der Verbindung von Gerät und Smartphone mit dem WiFi-Netzwerk.	Das Passwort für das WiFi-Netzwerk wurde falsch eingegeben. <ul style="list-style-type: none"> • Löschen Sie Ihr Heim-WiFi-Netzwerk und beginnen Sie das Registrierungsprozess erneut.
	Die mobilen Daten für Ihr Smartphone sind eingeschaltet. <ul style="list-style-type: none"> • Schalten Sie die Mobilien Daten auf Ihrem Smartphone aus, bevor Sie das Gerät registrieren.
	Die WLAN-Netzwerk-Bezeichnung (SSID) wurde fehlerhaft eingestellt. <ul style="list-style-type: none"> • Der Name des drahtlosen Netzwerks (SSID) sollte eine Kombination aus englischen Buchstaben und Zahlen sein. (Verwenden Sie keine Sonderzeichen).
	Die Routerfrequenz beträgt nicht 2.4 GHz. <ul style="list-style-type: none"> • Es wird nur eine Router-Frequenz von 2.4 GHz unterstützt. Stellen Sie den WLAN-Router auf 2.4 GHz ein und verbinden Sie das Gerät mit dem WLAN-Router. Um die Router-Frequenz zu überprüfen, wenden Sie sich an Ihren Internetdienstanbieter oder den Hersteller des Routers.
	Der Abstand zwischen dem Gerät und dem Router ist zu groß. <ul style="list-style-type: none"> • Wenn das Gerät zu weit vom Router entfernt ist, kann das Signal schwach sein, und die Verbindung kann nicht näher am Gerät über einen Router hergestellt oder ein Wi-Fi-Repeater gekauft und installiert werden.

Fehlerkennung

Code	Inhalt	Korrekturmaßnahme	Betriebsstatus
1	Der Umgebungstemperatursensor funktioniert nicht.	Rufen Sie unser Technisches Support-Center an.	Nur Elemente verwenden
4	Der Kondensatabfluss ist blockiert.	Kondensatabfluss reinigen. Siehe Abschnitt "Wartung des Kondensatabflusses".	Nur Elemente verwenden
5	PCB-Kommunikationsfehler.	Rufen Sie unser Technisches Support-Center an.	Nur Elemente verwenden
6	Unterer Tank Temperatursensor funktioniert nicht.	Rufen Sie unser Technisches Support-Center an.	AUS
9	EEPROM Fehler	Rufen Sie unser Technisches Support-Center an.	Nur Elemente verwenden
12	Mittelrohr Temp-Sensor funktioniert nicht.		
19	Das obere Element funktioniert nicht.	Rufen Sie unser Technisches Support-Center an.	Nur Wärmepumpe verwenden
20	Das untere Element funktioniert nicht.		
21	DC-Spitze (IPM-Fehler).	Rufen Sie unser Technisches Support-Center an.	Nur Elemente verwenden
22	CT 2 (Max, Strom).		
23	DC-Zwischenkreis Nieder-/Hochvolt.		
26	DC-Komp.-Positionsfehler.		
27	PSC Fehler		
29	Kompensationsphase ist Überstrom.	Rufen Sie unser Technisches Support-Center an.	Nur Elemente verwenden
32	Das Entladungsrohr ist überhitzt.(105 °C)		
41	Auslassrohr Temp-Sensor funktioniert nicht.		
46	Temperaturfühler des Ansaugrohrs funktioniert nicht.		
61	Bedingt. Rohr-Temperatur ist hoch.(65 °C)	Rufen Sie unser Technisches Support-Center an.	Nur Elemente verwenden
65	Kühlkörper Temp-Sensor funktioniert nicht.		
67	BLDC-Motorlüfter ist blockiert.		
DF	Kein oder nicht genug Wasser im Tank.	Füllen Sie den Warmwasserbereiter mit Wasser. Alle Warmwasserhähne öffnen, bis das Wasser mit vollem Strom fließt.	AUS
EC	ECO wird ausgelöst.	Trennen Sie die gesamte Stromversorgung zum Warmwasserbereiter. Siehe Abschnitt "Sicherheitssteuerungen".	AUS
H1	Die Wassertemperatur ist zu hoch.	Rufen Sie unser Technisches Support-Center an.	AUS
H2			
L1	Die Wassertemperatur ist zu niedrig.	Rufen Sie unser Technisches Support-Center an.	AUS
L2	Die Wassertemperatur ist zu niedrig oder der Temperatursensor des oberen Tanks funktioniert nicht.		
IC	ICCP funktioniert nicht	Rufen Sie unser Technisches Support-Center an.	AUS

Ersatzteilliste

Artikel-Nr.	Beschreibung
1	Frontplattenmontage, Vorderseite
2	PCB-Baugruppe, Anzeige
3	Front-Dekor (Abdeckung, Terminal)
4	Deckel-Baugruppe, Oben
5	Filterbaugruppe, Luftreiniger
6	Deckel-Baugruppe, Steuerung
7	PCB-Baugruppe, Leistung
8	PCB-Baugruppe, Haupt
9	PCB-Baugruppe, Modul
10	Transformator, Reaktor
11	Gehäuse-Zusammenbau, Steuerung
12	Tafel, Rückseite
13	Halterung, Motor
14	Motorbaugruppe, DC, Außen
15	Lüfter, Propeller
16	Nuss, Gewöhnlich
17	Leichtentuch-Baugruppe
18	Verdampfer-Baugruppe, Erste

Artikel-Nr.	Beschreibung
19	Schalter-Baugruppe
20	Schalenaufbau, Entleeren
21	Kompressorsatz, China
22	Dämpfer, Kompressor
23	Rohrbaugruppe, umgekehrt
24	Spule, Ausdehnung
25	Rohrbaugruppe, Erweiterung
26	Rohrbaugruppe, Verdampfer(Aus)
27	Rohrbaugruppe, Verbinder
28	Rohrbaugruppe, Verdampfer(In)
29	Geschirr, Multi
30	Geschirr, Multi
31	Thermistor-Baugruppe, NTC
32	Thermistor-Baugruppe, NTC
33	Thermistor-Baugruppe, NTC
34	Halterung
*	Kältemittel

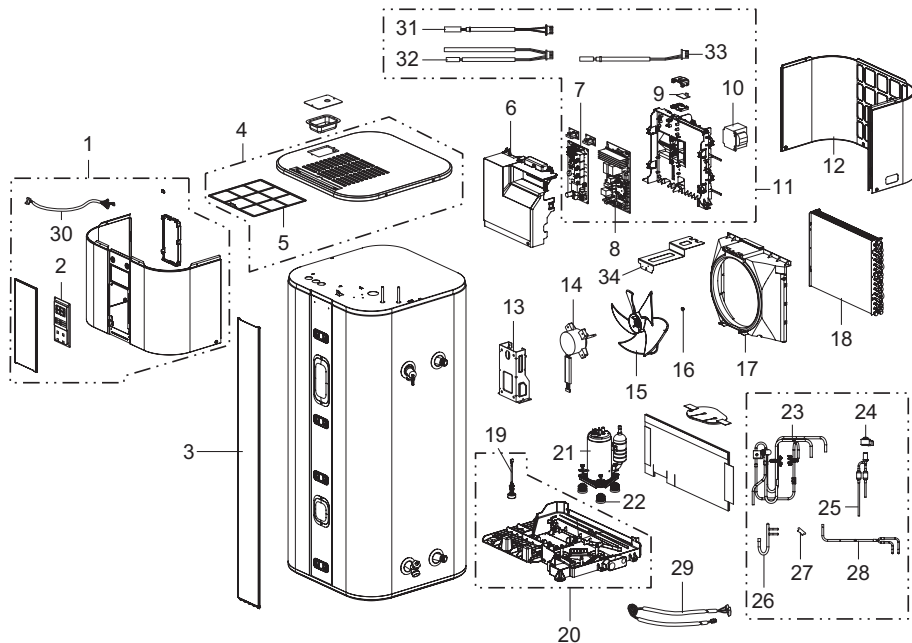

 **ACHTUNG**

Zu Ihrer Sicherheit sollten Sie nicht versuchen, elektronische Steuerungen, elektrische Leitungen, Wärmepumpen, Heizelemente oder andere Sicherheitsvorrichtungen selbst zu reparieren. Verweisen Sie die Reparatur an ein autorisiertes Servicezentrum.

HINWEIS

- Überprüfen Sie das Typenschild des Wassererhitzers auf dem Gerät auf die zulässige Spannung und Leistung.

Ersatzteile können über den Händler oder das Geschäft, in dem der Erhitzer gekauft wurde, bestellt werden.

Alle Ersatzteilbestellungen sollten folgende Informationen enthalten:

1. Modell- und Seriennummer der Produkte.
2. Spannung und Wattleistung wie auf dem Typenschild angegeben.
3. Beschreibung des Teils.

Technische Beschreibung

Beschreibung	Gerät	WH20S F5	WH27S F5
Fassungsvermögen des Tanks	L	200	270
Abmessung (Breite x Höhe x Tiefe)	mm	580 x 1 625 x 582	580 x 2 008 x 582
Gewicht leer	kg	100	119
Durchmesser der Wasseranschlüsse	-	G 3/4"	
Durchmesser der Kondensatableitungsanschlüsse	-	3/4" 1/2"	
Typ des Korrosionsschutzes	-	Kathodischer Schutz bei eingepprägtem Strom	
Typ des internen Tankschutzes	-	Keramisch beschichtet	
Max Arbeitsdruck	MPa	1	
Einstellbereich der Wassertemperatur	°C	35 to 60	
Betriebstemperaturbereich der Wärmepumpe	°C	-5 to 48	
Kältemittel R134a	kg	0.65	0.75
Kältemittelvolumen in äquivalenten Tonnen	T.eq.CO ₂	0.930	1.072
Kältemittel-Auslegungsdruck (Oberseite/Unterseite)	MPa	2.0 / 0.9	
Stromversorgung			
Spannung	V	230	
Frequenz	Hz	50	
Gesamt Max. Leistungsaufnahme	W	2 600	
Max. Leistungsaufnahme der Wärmepumpe	W	550	
Max. Leistungsaufnahme durch das Heizelement	W	2 050	
Schutzklasse		IPX1	
Luftseite			
Luftflussrate (H/M)	m ³ /min	6.7/4.4	6.7/4.4
Verfügbarer statischer Druck	Pa	90	90

Declaration of Conformity

EN



Hereby, LG Electronics declares that the radio equipment type Water Heater is in compliance with Directive 2014/53/EU. The full text of the EU declaration of conformity is available at the following internet address: <http://www.lg.com/global/support/cedoc/cedoc#>

Декларация за съответствие

BG



С настоящото LG Electronics декларира, че Воден нагревател от тип с радио оборудване е в съответствие с Директива 2014/53/EU. Пълният текст на декларацията на EU за съответствие е наличен на следния интернет адрес: <http://www.lg.com/global/support/cedoc/cedoc#>

Prohlášení o shodě

CZ



Společnost LG Electronics tímto prohlašuje, že je rádiové vybavení typu Ohříváč vody jednotka ve shodě se směrnicí 2014/53/EU. Plný text prohlášení o shodě EU je k dispozici na následující internetové adrese: <http://www.lg.com/global/support/cedoc/cedoc#>

Overensstemmelseserklæring

DA



LG Electronics erklærer herved, at Vandvarmer med indbygget radioudstyr er i overensstemmelse med direktivet 2014/53/EU. EU-overensstemmelseserklæringens fulde tekst kan findes på følgende webadresse: <http://www.lg.com/global/support/cedoc/cedoc#>

Konformitätserklärung

DE



Hiermit erklärt LG Electronics, dass die Funk-Wasserheizer Richtlinie 2014/53/EU erfüllt. Den vollständigen Text der EU-Konformitätserklärung finden Sie unter der folgenden Internetadresse: <http://www.lg.com/global/support/cedoc/cedoc#>

Δήλωση συμμόρφωσης

EL



Με το παρόν η LG Electronics δηλώνει ότι το Θερμαντήρας νερού τύπου ραδιοεξοπλισμού συμμορφώνεται με την Οδηγία 2014/53/EU. Το πλήρες κείμενο της δήλωσης συμμόρφωσης EU διατίθεται στην ακόλουθη ηλεκτρονική διεύθυνση: <http://www.lg.com/global/support/cedoc/cedoc#>

Declaración de conformidad

ES



Por la presente, LG Electronics declara que el tipo de equipo de radio Calentador de agua cumple la Directiva 2014/53/EU. El texto completo de la declaración de conformidad está disponible en la siguiente dirección de Internet: <http://www.lg.com/global/support/cedoc/cedoc#>

Vastavusdeklaratsioon

ET



Käesolevaga teatab LG Electronics, et raadioseadme tüüpi boiler on vastavuses direktiiviga 2014/53/EU. Kogu EU vastavusdeklaratsiooni tekst on saadaval järgmisel internetiaadressil: <http://www.lg.com/global/support/cedoc/cedoc#>

Vaatimustenmukaisuusvakuutus

FI



LG Electronics julistaa täten, että radiolaitetyyppinen Vedenlämmittin mukautuu Direktiiviin 2014/53/EU. EU:n vaatimuksenmukaisuusvaatimuksen koko teksti löytyy seuraavassa osoitteessa: <http://www.lg.com/global/support/cedoc/cedoc#>

Déclaration de conformité

FR



Par la présente, LG Electronics déclare que le type d'équipement radio Chauffe-eau est conforme à la directive 2014/53/EU. Le texte intégral de la déclaration de conformité EU est disponible à l'adresse internet suivante: <http://www.lg.com/global/support/cedoc/cedoc#>

Dearbhú Comhréireachta

GA



Dearbhaíonn LG Electronics leis seo go bhfuil an trealamh raidió Téitheoir Uisce i gcomhréir leis an Treoir 2014/53/EU. Tá téacs iomlán an Dhearbhaithe Comhréireachta EU ar fáil ar an seoladh idirlíne a leanas: <http://www.lg.com/global/support/cedoc/cedoc#>

Izjava o skladnosti

HR



Ovime LG Electronics izjavljuje da je radio oprema u vidu Grijač za vodu u skladu s Direktivom 2014/53/EU. Cijeli tekst EU deklaracije o skladnosti dostupan je na sljedećoj internetskoj adresi: <http://www.lg.com/global/support/cedoc/cedoc#>

Megfelelőségi tanúsítvány

HU



Ezennel az LG Electronics kijelenti, hogy a Vízmelegítő rádióberendezése megfelel az 2014/53 /EU irányelv előírásainak. Az EU megfeleléségi nyilatkozat teljes szövege elérhető a következő internetes címen: <http://www.lg.com/global/support/cedoc/cedoc#>

Dichiarazione di conformità

IT



Con la presente, LG Electronics dichiara che Scaldabagno del tipo con apparato radio è conforme alla direttiva 2014/53/EU. E' possibile leggere l'intero testo della dichiarazione di conformità al regolamento EU al seguente indirizzo internet: <http://www.lg.com/global/support/cedoc/cedoc#>

Atitikties deklaracija

LT



Šiuo dokumentu „LG Electronics“ pareiškia, kad radijo įrangos tipo Vandens Šildytuvus atitinka 2014/53/EU direktyvos reikalavimus. Visas EU atitikties deklaracijos tekstas pateiktas šiuo interneto adresu: <http://www.lg.com/global/support/cedoc/cedoc#>

Atbilstības deklarācija

LV



Ar šo, LG Electronics apliecina, ka radio aprīkojums ūdenssildītājs mašīna atbilst ar Direktīvu 2014/53/EU. Pilns EU atbilstības deklarācijas teksts ir atrodams sekojošajā interneta adresē: <http://www.lg.com/global/support/cedoc/cedoc#>

Декларација за усогласеноста

MK



Со ова, LG Electronics изјавува дека типот на радио опремата на Бојлер, е во согласност со Директивата 2014/53/EU. Целосниот текст на EU декларацијата за усогласеност, е достапен на следната интернет адреса: <http://www.lg.com/global/support/cedoc/cedoc#>

Dikjarazzjoni ta' Konformità

MT



Hawnhekk, LG Electronics jiddikjara li t-tip tat-tagħmir tar-radju tal-Fliter tal-Ilma huwa f'konformità mad-Direttiva 2014/53/EU. It-test sħiħ ta' dikjarazzjoni ta' konformità tal-EU huwa disponibbli fl-indirizz tal-internet segwenti: <http://www.lg.com/global/support/cedoc/cedoc#>

Conformiteitsverklaring

NL



Hierbij verklaart LG Electronics dat de radioapparatuur van het type Boiler in overeenstemming is met de richtlijn 2014/53/EU. De volledige tekst van de EU-conformiteitsverklaring is beschikbaar op het volgende internetadres: <http://www.lg.com/global/support/cedoc/cedoc#>

Samsvarserklæring

NO



Herved erkærer LG Electronics at radioutstyr av typen Vann Varmeapparat er i samsvar med direktiv 2014/53/EU. Den fullstendige teksten til EU-samsvarserklæring er tilgjengelig på følgende Internettadresse: <http://www.lg.com/global/support/cedoc/cedoc#>

Deklaracja zgodności

PL



Niniejszym firma LG Electronics deklaruje, że Pompa ciepła z modułem radiowym spełnia wymagania Dyrektywy 2014/53/EU. Pełna treść deklaracji zgodności EU jest dostępna pod następującym adresem internetowym: <http://www.lg.com/global/support/cedoc/cedoc#>

Declaração de conformidade

PT



Pelo presente, a LG Electronics declara que o Esquentador tipo equipamento rádio está em conformidade com a Diretiva 2014/53/EU. O texto completo da declaração de conformidade da EU está disponível no seguinte endereço da internet: <http://www.lg.com/global/support/cedoc/cedoc#>

Declarație de conformitate

RO



Prin prezenta, LG Electronics declară că Sistemul de Încălzitor de apă de tip echipament radio este în conformitate cu Directiva 2014/53/EU. Textul complet al declarației de conformitate a EU este disponibilă la următoarea adresă de internet: <http://www.lg.com/global/support/cedoc/cedoc#>

Prehlásenie o zhode

SK



Týmto LG Electronics prehlasuje, že rádiové zariadenie typu Ohrievač vody je v súlade so smernicou 2014/53 / EU. Úplné znenie prehlásenia o zhode pre EU je k dispozícii na tejto internetovej adrese: <http://www.lg.com/global/support/cedoc/cedoc#>

Izjava o skladnosti

SL



S tem LG Electronics izjavlja, da je vrsta radijske opreme za Grelnik vode v skladu z Direktivo 2014/53/EU. Celotno besedilo EU deklaracije o ustreznosti je na voljo na naslednjem internetnem naslovu: <http://www.lg.com/global/support/cedoc/cedoc#>

Deklarata e pajtimit

SQ



Me anë të këtij dokumenti, LG Electronics deklaroi se tipi i pajisjes radio Ngrorës uji është në përputhje me Direktivën e EU 2014/53 / . Teksti i plotë i deklaratës së konformitetit të EU gjendet në adresën e mëposhtme të internetit: <http://www.lg.com/global/support/cedoc/cedoc#>

Izjava o usklađenosti

SR



Ovime LG Electronics izjavljuje da je radio oprema u vidu Grijač za vodu u skladu s Direktivom 2014/53/EU. Celokupni tekst EU deklaracije o usklađenosti dostupan je na sledećoj internet adresi: <http://www.lg.com/global/support/cedoc/cedoc#>

Försäkran om överensstämmelse

SV



Härmed, uppger LG Electronics att radioutrustningstypen Vattenvärmare efterlever EU-direktiv 2014/53/EU. Hela texten om EU-direktivet gällande konformitet finns tillgänglig på följande internet adress: <http://www.lg.com/global/support/cedoc/cedoc#>

Izjava o usklađenosti

BS



Ovime LG Electronics izjavljuje da je radio oprema u vidu Grijač za vodu u skladu sa Direktivom 2014/53/EU. Cijeli tekst EU deklaracije o usklađenosti dostupan je na sljedećoj internet adresi: <http://www.lg.com/global/support/cedoc/cedoc#>

UK DECLARATION OF CONFORMITY

EN



Hereby, LG Electronics declares that the radio equipment type Water Heater is in compliance with the relevant statutory requirements. The full text of the UK declaration of conformity is available at the following internet address: <http://www.lg.com/global/support/cedoc/cedoc#>

Wireless LAN Module Specifications

Model	LCW-007
Frequency Range	2412 MHz - 2472 MHz
Output Power(Max)	IEEE 802.11b: 17.59 dBm IEEE 802.11g: 17.39 dBm IEEE 802.11n(HT20): 16.64 dBm IEEE 802.11n(HT40): 17.05 dBm

Wireless function S/W version: V 1.0 / Безжична функција S/W верзија: V 1.0 / Verze softwaru bezdrátové funkce: V 1.0 / Softwareversion til trådløs funktion: V 1.0 / Drahtlosfunktion Software-Version: V 1.0 / Εκδόση λογισμικού ασύρματης λειτουργίας : V 1.0 / Versión de software de la función inalámbrica: V 1.0 / Juhtmevaba funktsiooni S/W versioon: V 1.0 / Langattoman toiminnon S/W versio: V 1.0 / Version S/W de la fonction sans fil : V 1.0 / Feidhm gan Sreang S/W leagan : V 1.0 / Verzija softvera bežične funkcije: V 1.0 / Vezeték nélküli funkció szoftver verzió: V 1.0 / Funzione Wireless S/W versione: V 1.0 / Belaidé funkcija S/W versija: V 1.0 / Bezvadu funkcijas programmas versija : V1.0 / Безжична функција S/W верзија: V 1.0 / Funzioni wireless verzijoni S/W : V 1.0 / Draadloze functie S/W-versie: V 1.0 / Trádløs funksjon S/W versjon : V 1.0 / Oprogramowanie funkcji bezprzewodowej wer.: V 1.0 / Versão S/W da função sem fios: V 1.0 / Funcția wireless S/W versiunea : V 1.0 / Funkcia wireless S/W verzia: V 1.0 / Različica programske opreme za brezžično funkcijo: V1.0 / Funksioni wireless (pa lidhje kabllore) S/W versioni : V 1.0 / Verzija softvera bežične funkcije: V 1.0 / Trádløs funtion S/W version : V 1.0 / Verzija softvera bežične funkcije: V 1.0

For consideration of the user, this device should be installed and operated with a minimum distance of 20 cm between the device and the body. / С оглед безбедноста на потребителот, това устройство трябва да бъде инсталирано и оперирано от минимално разстояние 20 cm между него и тялото. / S ohledem na uživatele by se toto zařízení mělo instalovat a provozovat tak, aby byla minimální vzdálenost mezi zařízením a tělem alespoň 20 cm. / Af hensyn til brugerens sikkerhed skal dette apparat installeres og betjenes med en minimumsafstand på 20 cm mellem apparatet og kroppen. / Zur Rücksichtnahme auf den Nutzer, sollte dieses Gerät mit einem Abstand von mindestens 20 cm zwischen dem Gerät und dem Körper installiert und betrieben werden. / Πληροφορικά για το χρήστη, αυτή η συσκευή θα πρέπει να εγκατασταθεί να λειτουργήσει με μια ελάχιστη απόσταση 20 cm μεταξύ της συσκευής και του σώματος. / El usuario ha de tener en cuenta que el dispositivo deberá ser instalado y funcionar con una distancia mínima de 20 cm entre el mismo y el cuerpo. / Kasutaja peaks arvestama, et see seade tuleks paigaldada ja sellega töötada nii, et hoitakse minimaalne seadme ja keha vaheline vahemaad 20 cm juures. / Käyttäjän huomiomiseksi, laite tulee asentaa ja sitä tulee käyttää 20 cm:n minimietäisyyden päässä vartaloista. / À l'égard de l'utilisateur, cet appareil doit être installé et utilisé à une distance minimale de 20 cm entre l'appareil et le corps. / Ar mhaithe leis an úsáid, ba chóir an gléas seo a shuiteáil agus a oibriú ar a laghad 20 cm ó do chorp. / Za razmatranje korisnika, ovaj uređaj treba postaviti i njime upravljati s udaljenosti od najmanje 20 cm od tijela. / A felhasználónak vigyázni kell, hogy ezt a készüléket úgy kell telepíteni és üzemeltetni egy legalább 20 cm távolságot biztosítsanak a készülék és a test között. / Si consiglia agli utenti di installare questo dispositivo ad una distanza minima di 20 cm tra il dispositivo e il corpo. / Vartotojas turi sumontuoti ir eksploatuoti šį įrenginį mažiausiai 20 cm. Nuo įrenginio ir korpuso. / Lietotāja izvērēšanai, šī ierīce jāuzstāda un jādarbina, ievērojot minimālo distanci 20 cm starp ierīci un karkasu. / Заради грижата за корисникот, овој уред треба да се инсталира и да работи на минимална далечина од 20 cm меѓу уредот и телото на корисникот. / Ghall-konsiderazzjoni tal-utent, dan it-tagħmir għandu jiġi installat u mħaddem b'distanza ta' mhux inqas minn 20 cm bejn l-apparat u l-persuna. / Het is in het belang van de gebruiker dat dit apparaat geïnstalleerd en gebruikt wordt met een minimale afstand van 20 cm tussen het apparaat en het lichaam. / For hensynet til brukeren, bør denne enheten bli installert og brukt med en avstand på minimum 20 cm mellom apparatet og kroppen. / Zaleca się montaż oraz obsługę urządzenia z odległości co najmniej 20 cm. / Para consideração do utilizador, este dispositivo deve ser instalado e operado com uma distância mínima de 20 cm entre o dispositivo e o corpo. / Utilizatorul trebuie să țină cont de faptul că acest dispozitiv trebuie instalat și utilizat cu o distanță minimă de 20 cm între dispozitiv și corp. / Poznámka pre používateľa: toto zariadenie by sa malo montovať a využívať v minimálnej vzdialenosti 20 cm medzi zariadením a telom. / Ob upoštevanju varnosti uporabnika je napravo treba namestiti in upravljati tako, da je med napravo ter telesom najmanj 20 cm. / Për konsideratën e përdoruesit, kjo pajisje duhet të instalohet dhe operohet nga një distancë minimale prej 20 cm mes pajisjes dhe trupit. / Korisnik treba da ima na umu da ovaj uređaj treba postaviti i njime upravljati sa udaljenosti od najmanje 20 cm od tela. / Med hensyn till användaren, bör denna apparat installeras och drivas med en distans på åtminstone 20 cm mellan apparaten och kroppen. / Korisnik treba znati da ovaj uređaj treba postaviti i njime upravljati sa minimalne udaljenosti od 20 cm između uređaja i tijela.

Wireless LAN Module Specifications / Спецификации на безжичния LAN модул / Technische parametry modulu pro bezdrátovou síť LAN / Wireless LAN modul Specifikationer / Wireless-LAN-Modul Technische Daten: / Προδιαγραφές ασύρματης μονάδας LAN / Especificaciones del módulo LAN inalámbrico / Juhtmevaba LAN mooduli tehnilised näitajad / Langattoman LAN-moduulin tekniset tiedot / Caractéristiques du module LAN sans fil / Sonraíochta modúil LAN gan sreang / Specifikacije bežičnog LAN modula / Vezetéknélküli LAN modul specifikáció / Specifiche del modulo LAN wireless / Belaidžio LAN modulio specifikacijos / Bezvada LAN modula specifikācijas / Спецификации на безжичниот LAN модул / Spécifikazzjonijiet tal-Wireless LAN Module. / Wireless LAN Module-specificaties / Spesifikasjoner for trådløs LAN-modul / Dane techniczne modulu sieci bezprzewodowej LAN / Especificações do módulo LAN sem fios / Specificații modul LAN Wireless / Špecifikácia bezdrôtového modulu LAN / Specifikacije brezžičnega LAN modula / Specifikimet e modulit LAN pa tel / Specifikacije modula za bežični LAN / Trådløs LAN Modul Specifikationer / Kablosuz LAN Modülü Teknik Özellikleri / Specifikacije bežičnog LAN modula

Model / Модел / Model / Model / Modell / Μοντέλο / Modelo / Model / Malli / Modèle / Samhaltán / Model / Modell / Modello / Modelis / Modelis / Модел / Model / Modell / Model / Modelo / Model / Model / Model / Modeli / Model / Model / Model / Model

Frequency Range / Обхват на честотата / Frekvenční rozsah / Frekvensområde / Frequency Range / Εύρος συχνότητας / Rango de frecuencia / Sagedusala / Taajuusalue / Bande de fréquence : / Raon Miniciochta / Frekvencijski raspon / Frekvenciatartomány / Gamma di frequenza / Dažnio intervalas / Frekvenču diapazons / Фреквентен опсег / Medda tal-Frekwenza / Frequentiebereik / Frekvensområde / Zakres częstotliwości / Gama de frequência / Interval frecvență / Rozsah frekvencie / Frekvenčni razpon / Shtirija e frekuencës / Opseg frekvencije / Frekvensområde / Frekans Aralığı / Frekvencijski opseg

Output Power(Max) / Мощность (макс.) / Výstupní výkon (max.) / Udgangseffekt (Maks) / Ausgangsleistung (Max) / Ισχύς εξόδου (Μεγ.) / Potencia de salida (máx.) / Våljundvöimsus(Max) / Lähtöteho (maks.) / Puissance de sortie (Max) / (Uas)Cumhacht Asraon / Izlazna snaga (Maks) / Kimenő teljesítmény (max) / Potenza di uscita (max.) / Išvesties galia (maks.) / Izejas jauda (maks.) / Излезна моќност (макс.) / Produzzjoni ta' Energija (Mass) / Output -vermogen (Max) / Utstrålingseffekt (maks) / Moc wyjściowa (maks.) / Potència (Máx) / Putere ieșire (max.) / Výstupný výkon (maximálny) / Izhodna moč (maks.) / Fuqja e nxjerrjes (maks) / Izlazna snaga (maks) / Uteffekt(Max) / Çıkiş Gücü (Maks.) / Izlazna snaga (maks)

 **(EN) Contains fluorinated greenhouse gases.**

- (BG) Съдържа флуорсъдържащи парникови газове.
- (ES) Contiene gases fluorados de efecto invernadero.
- (CS) Obsahuje fluorované skleníkové plyny.
- (DA) Indeholder fluorholdige drivhusgasser.
- (DE) Enthält fluorierte Treibhausgase.
- (ET) Sisaldab fluoritud kasvuhoonegaase.
- (EL) Περιέχει φθοριούχα αέρια του θερμοκηπίου.
- (FR) Contient des gaz à effet de serre fluorés.
- (IT) Contiene gas fluorurati ad effetto serra.
- (LV) Satur fluorētas siltumnīcefekta gāze.
- (LT) Sudėtyje yra fluorintų šiltnamio efekta sukeliančių dujų.
- (HU) Fluortartalmú üvegházhatású gázokat tartalmaz.
- (MT) Fih gassijiet flworurati b'effett ta' serra-
- (NL) Bevat gefluoreerde broeikasgassen.
- (PL) Zawiera fluorowane gazy cieplarniane.
- (PT) Contém gases fluorados com efeito de estufa-
- (RO) Conține gaze fluorurate cu efect de seră-
- (SK) Obsahuje fluorované skleníkové plyny.
- (SL) Vsebuje fluorirane toplogredne pline.
- (FI) Sisältää fluorattuja kasviuonekaasuja-
- (SV) Innehåller fluorerade växthusgaser-
- (NO) Inneholder fluorholdige klimagasser.
- (IS) Inniheldur flúraðar gróðurhúsalofttegundir-
- (HR) Sadržava fluorirane stakleničke plinove

※ R134a GWP : 1430
 (GWP/PRG/GWP/PRP/GWP/GWP)
 ※ t-CO₂ eq = F-gas (kg) x GWP/1000

Hermetically sealed equipment

R134a

